

**融现代科技
造优质铝材**



企业微官网



企业公众号

广东耀银山铝业有限公司

GUANGDONG YAOYINSHAN ALUMINIUM CO.,LTD

地址：广东省佛山市高明区更合镇白石工业开发区

电话：86-0757-88844666/88844388

网址：www.yys-alu.com

新银铝材
XINYIN ALUMINIUM

广东耀银山铝业有限公司

宣传册



- * 国家高新技术企业、广东省名牌产品
- * 铝合金装饰型材表面处理工程技术研究开发中心

目录

CONTENT

品质决定高度



P03 企业简介 Company profile

P05 企业文化 Corporate culture

P07 发展历程 Development process

P09 企业风采 Company staff style

P11 企业荣誉 Enterprise honor

P13 企业设备 Company equipment

P21 品质管理 Quality management

P25 部分新品 Part of the new product

P33 产品展示 Customer product display

P39 营销网络 Market network

P41 工程案例 Engineer project

P49 通用型材 Universal series of aluminum profiles

P63 服务宗旨 Service tenet



厂区鸟瞰图 | AERIAL VIEW OF THE FACTORY

30万M²占地面积·铝型材研发基地

OUR COMPANY IS ABOUT 300,000 SQUARE METERS
Aluminum processing base

构筑人居新生活

科技引领发展，建筑改变生活
生活让我们拥有追求。新银铝材，构筑多样化的生活

BUILDING TO BUILD THE FUTURE

Technology leads development, architecture changes lives
Life gives us the pursuit, xin yin, the building of a diverse life



▽ 企业简介

崛起于2005年的广东耀银山铝业有限公司，是一家具有现代化生产技术力量，专业研发、生产和销售铝合金建筑、装饰及工业用材的企业。公司位于广东省佛山市高明区更合镇白石工业区，占地300000平方米，年生产能力达10万吨，员工2000多人，中高级工程技术及管理人员300多人。

公司创建的“新银”牌铝材自投产以来，以“管理为根、质量为本、创新为道、服务为路”为企业方针，以创建一流的品质为目标，严格的管理为导向，配备良好的生产环境、先进的生产设备、完善的质量管理体系。先后通过和荣获“国家质量监督检验检疫总局颁发的铝型材生产许可证”、“国际标准认证”、“ISO9001质量管理体系认证”、“二级计量体系合格证”、“重质量讲诚信品牌企业”、“中国著名品牌”、“中国型材生产企业五十强”、“实物质量金杯奖”、“全国质量诚信优秀企业”、“佛山市铝合金装饰型材表面处理工程技术研究开发中心”、“广东省铝合金装饰型材工程技术研究中心”、“全国质量检验稳定合格产品”、“全国质量诚信优秀企业”、“广东省名牌产品”、“国家高新技术企业”、“高明区政府质量奖提名奖”等荣誉。

真诚服务用户，创立品牌企业。新银铝材将继续以“高品质、高质量、高服务”的发展理念，不断满足客户需求。广东耀银山铝业有限公司将以更好的质量、更新的产品、更优质的服务，与社会各界人士携手并进，共创更加辉煌的明天。

▽ COMPANY PROFILE

The rise in the 2005 Guangdong yaoyinshan Aluminium Co. Ltd, is a modern production technology, professional development and production of Aluminum Alloy construction, decoration and industrial timber enterprises. The company is located in Gaoming District, Guangdong City, Guangdong Province, Zhen Bai Industrial Development Zone, covers an area of 300000 square meters, annual production capacity of up to 100 thousand tons, employs more than 2 thousand people, senior engineering and technical personnel and management staff of more than and 300 people.

The company created the "new" brand aluminum since the operation, "the management of the root, the quality for this, innovation as the road service for the road" for the enterprise policy, to create first-class quality as the goal, with advanced equipment, strict management oriented, with good production environment, good quality management. System. Enterprise has won the "Quality Supervision Inspection and Quarantine issued aluminum production license", "international standard certification, ISO9001 quality management system certification", "two level measurement system certification", "quality integrity brand enterprise", "Chinese famous brand", "Chinese profile production enterprise fifty strong" "the prize for quality", "national product quality and stability of qualified enterprises", "Foshan city Aluminum Alloy decorative material surface treatment engineering technology research center", "Guangdong province Aluminum Alloy decoration material engineering technology research center", "national quality inspection qualified product stability, quality and integrity of the national excellent enterprise", "Guangdong province famous brand product" title.

Sincere service users, the creation of brand enterprises. "New" brand aluminum in line with the principle of quality of life, continue to meet customer requirements. Guangdong yaoyinshan Aluminium Co. Ltd. will be better quality, more innovative products and better service to the society from all walks of life hand in hand, to create a more brilliant tomorrow.



公司生产的铝型材性能优越、质量可靠，得到了广大用户的肯定，现已成为全国铝型材表面处理最齐全生产企业，其多样化的表面处理是建筑、装饰铝型材市场的主力军，赢得了国内外客商的高度赞赏。

诚信立足，创新致远。未来，我们将继续乘风破浪，向着更远的方向发展，扬帆远航。



▼ 企业文化 Corporate culture



企业精神：

勤奋、好学、团结、创新

ENTERPRISE SPIRIT

Diligence, studiousness, Unity, innovation



企业方针：

管理为根、质量为本、创新为道、服务为路

BUSINESS POLICY

Management as the root, quality based, innovation as the Tao, high quality service



企业风尚：

团结协作、求实创新

ECORPORATE STYLE

Unity, Collaboration, Beg actually Careful Innovation

用人原则：

以人为本、以贤为贵

PRINCIPLES OF TALENT USE

Human-centered, Regard virtuous as expensive

用人之道：

用人之长、适长而用

USE OF PEOPLE

Use the length and length of a person

▼ **发展历程** 展望未来 勇攀高峰
Development process

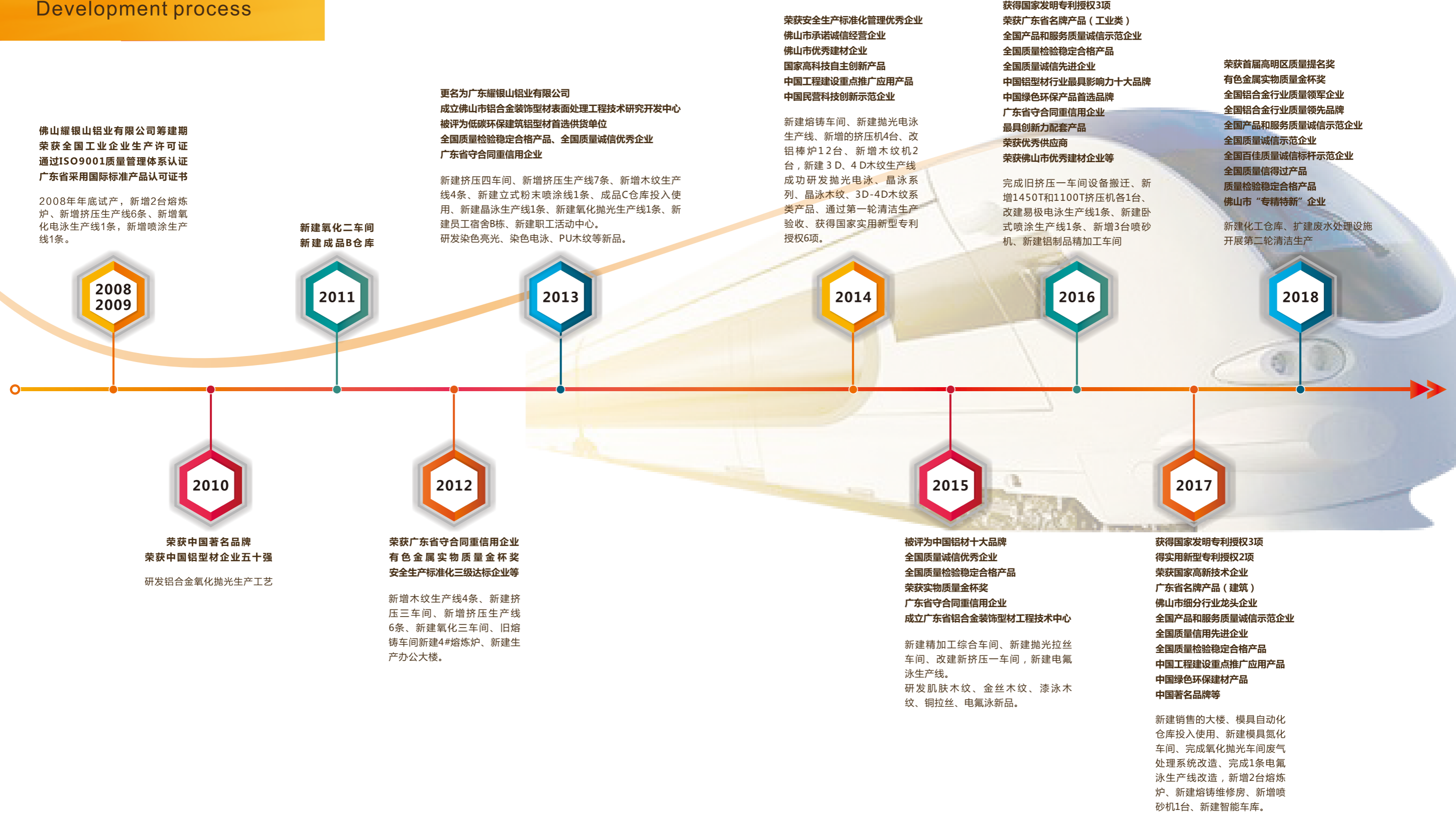

▽ 企业风采 砥砺前行 共铸未来
Company style

▽ 员工风采 团结协作 勇于担当
Employee style



▲ 耀银山铝业十周年庆典活动



▲ 高明区政府质量奖专家组现场审查



▲ 高明区领导到访公司参观指导



▲ 评优表彰大会



▲ 员工培训



▲ 安全知识竞赛

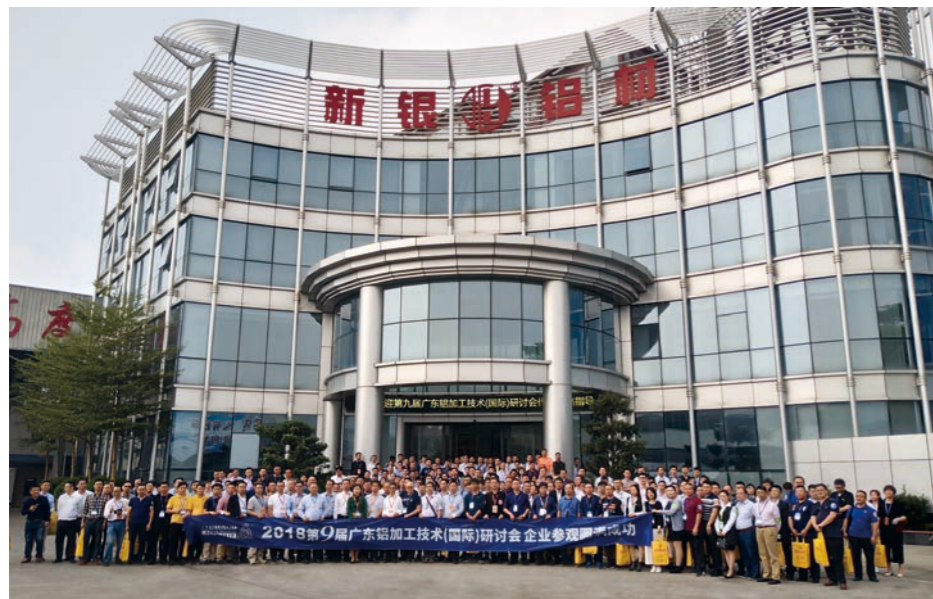

▲ 广东铝加工技术(国际)研讨会代表莅临我司参观指导



▲ 行业专家到访公司参观指导



▲ 行业专家到访公司参观指导



▲ 文娱表演活动



▲ 体育比赛

▼ 企业荣誉 — 分荣誉 十分责任
Enterprise honor

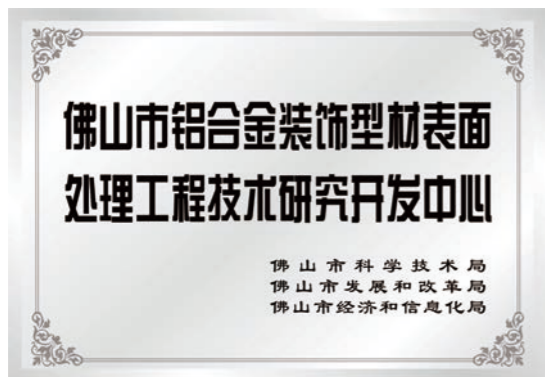
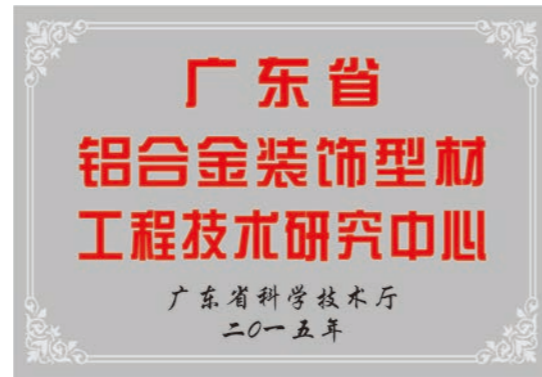



▶ 企业设备 Company equipment

Extrusion workshop 挤压车间 ▽

先进的生产设备是高质量产品的硬件保证

公司以“管理为根、质量为本、创新为道、服务为路”为企业方针，本着“勤奋、好学、团结、创新”的企业精神，以创建一流的品质为目标，以严格的管理为导向，配备良好的生产环境、先进的生产设备、完善的质量管理体系，保证了铝型材产品的优良品质。

Advanced production equipment is the hardware guarantee of high quality products

The company takes "management as the root, quality as the foundation, innovation as the road, and service as the road" as the company's policy, and with the enterprise spirit of "diligence, learning, Unity, and innovation", aims to create first-class quality. With strict management, advanced equipment as the guide, equipped with a good production environment, perfect quality management system, to ensure the production of aluminum profile products of excellent quality.



公司的挤压技术一直保持着精益求精、稳步提高的态势，这不仅可以保证铝型加工的优良品质，也是公司硬件实力的体现。

目前拥有从600吨至4000吨的现代化挤压生产线46条，挤压最大尺寸可达480mm，基本实现了挤压生产的自动化作业，生产的产品广泛应用于门窗、幕墙、装饰、工业等各个领域。

▽ 熔铸车间 Casting workshop

Powerd coated workshop 喷涂车间 ▽



公司引进蓄热式燃气反射熔炼炉8台、热顶式铸造机8台、铝熔体陶瓷过滤及铸锭组织细化系统等设备，为挤压生产提供了品质优良的圆柱锭，保证了型材生产加工的工艺性能和产品质量。



先进的喷涂设备是产品质量的最大保证。公司引进国外先进设备，拥有立式粉末喷涂生产线1条、卧式粉末喷涂生产线2条、电泳生产线1条，可生产光面、砂纹、氟碳、晶泳等喷涂产品。目前喷涂表面颜色已超过500种，广泛应用于建筑、装饰、工业等各个领域。

立式喷涂生产线采用全自动流水生产作业，是一条技术先进、运作快捷、适合大批量生产的自动化生产线。立式喷涂线不仅产能是卧式生产线的数倍，极大的提高了生产效率，对降低粉耗、产品质量的提升也有着重要作用。



▽ 氧化电泳车间 Anodized and electrophoresis workshop

Wood Workshop 木纹车间 ▽



氧化电泳是利用电化学原理，使铝型材表面生成一层 Al_2O_3 ，再通过电泳涂漆，附着一层透明的树脂漆膜于型材表面，使铝型材具有良好的耐磨性和耐腐蚀性。公司拥有氧化电泳生产线3条，采用自动控温系统，保持槽液恒温，有效的消除型材色差，使颜色更加均匀，装饰性能更加优异。近几年，耀银山在传统氧化电泳产品的基础上，成功研发出“有机染色、抛光电泳、电氟泳”等系列新品，使氧化电泳型材表面更加丰富、种类更加齐全，进一步增强了公司的核心竞争力。



随着社会的发展，节能环保、接近自然已然成为一种大势，市场对铝型材木纹热转印处理的要求也进一步提高，2017年以来，通过对热转印木纹技术的进一步研发，各种立体木纹的处理技术在耀银山铝业已愈加成熟，新研发的立体木纹不仅纹路手感强、而且光泽度好、耐腐蚀性、耐候性都达到了一个更高的水平，深受广大用户欢迎。

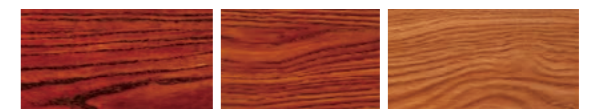

公司现有木纹热转印生产线10条，3D\4D木纹生产线1条，生产的木纹颜色多种多样，而且纹路清晰，光泽度、装饰性都达到了一个更高的水准。



▽ 模具自动化仓库 Mould automatic warehouse



Machine, wire drawing workshop 机抛、拉丝车间 ▽



▽ 喷砂车间 Sandblasting workshop



The finished product workshop 成品车间 ▽



► **品质管理**
Quality management

坚持精益求精
创造卓越品质

耀银山本着“高品质、高质量、高服务”的发展理念，其优良的品质，得到了广大经销商、客户和消费者的认可和赞许，在生产过程中有质检员全程监督把关，严格按标准进行作业、检验，保证了新银铝材过硬的产品质量。

EXCELLENCE IN SEARCH OF
EXCELLENCE

Yaoyinshan The management concept of "high quality decision" is being recognized and praised by dealers, customers and consumers. In the process of on-site production, quality control personnel collect quality data to adjust and control the quality of products at any time. The inspectors monitor the physical and chemical indexes strictly according to the National standards to ensure the quality of the products.



微电脑恒温恒湿试验机



岛津光电发射光谱分析装置



槽液化学成份分析



弹簧拉压试验机



化学成份化检室



杯突检测

▽ 生产工艺流程 The production process

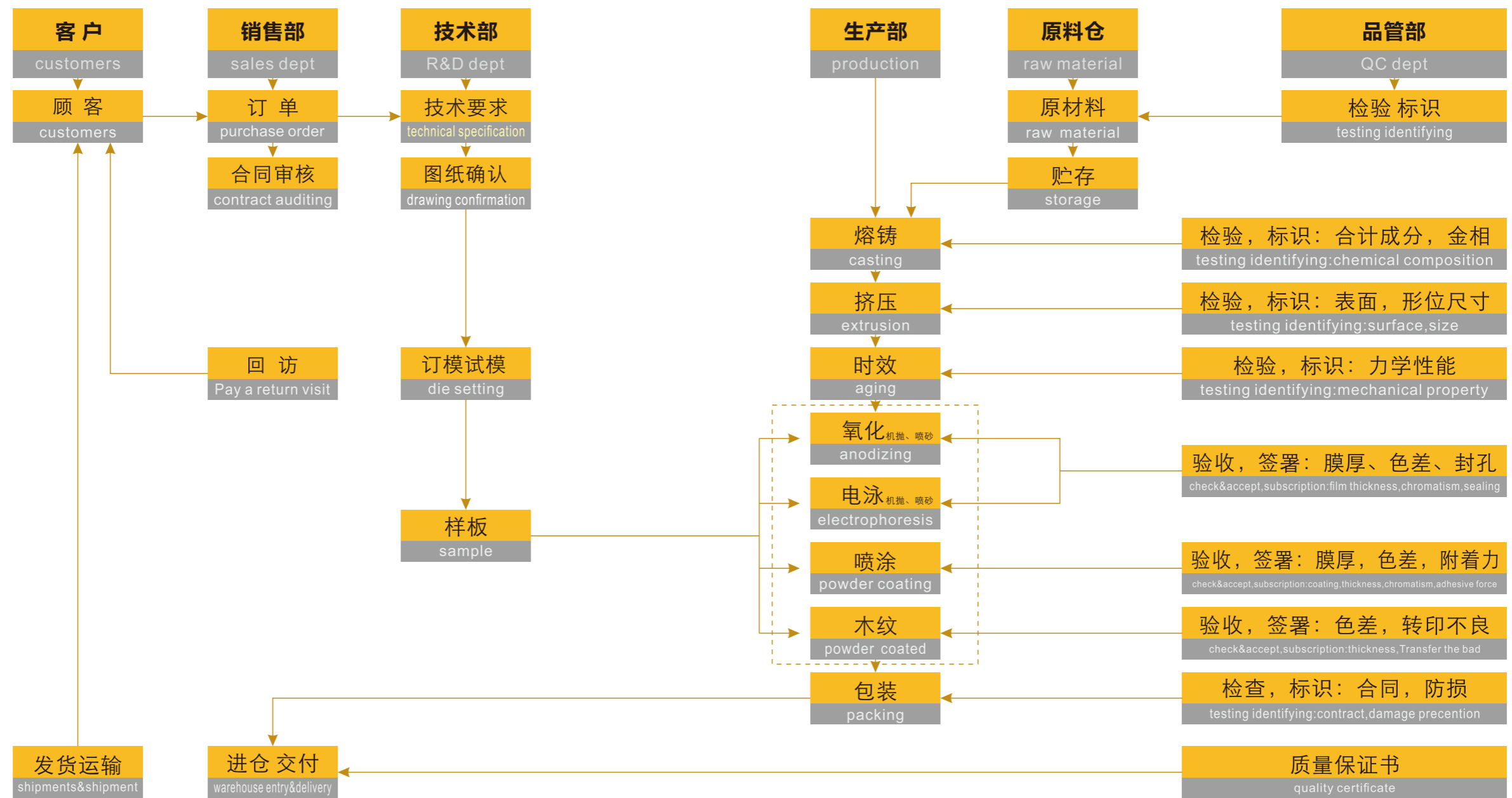

▶ Surface Treatment products 多表面处理

“多表面处理”是耀银山铝业迅速崛起稳步发展的决定性因素，目前公司已有多项表面处理工艺技术获得了国家发明专利授权，作业水平已处于行业领先地位。



耐候性强



抗冲击强



耐蚀性强



颜色丰富



质感强烈



环保耐用



表面类别

氧化电泳、粉末喷涂、易极电泳
水性氟碳、机抛拉丝、亮光电泳
铜拉丝、电氟泳、晶泳、喷砂等

木纹表面

电泳木纹、喷涂木纹、晶泳木纹、金丝木纹
视觉木纹、三维木纹、仿古木纹、漆泳木纹
刨花木纹、P U 木纹、3D / 4D 木纹等.....

▶ 国家高新技术企业

▶ 铝合金装饰型材表面处理工程技术研究开发中心

▶ 表面处理新品

Surface treatment products

易极电泳系列

工艺特点：具有高度的金属质感，色泽光亮，表面丰富，树脂膜硬度高、耐磨性强。

涂层性能：高硬度、高光泽、高附着力、耐腐蚀性能优良、耐候性强。

适用范围：用于门窗、幕墙、室外建筑型材、室内装饰型材、办公家具等。



阳极氧化系列(室外+室内)

工艺特点：涂膜均匀致密、具有高度金属质感、色泽光亮、颜色丰富鲜艳。

涂层性能：具有较强的耐腐蚀性、耐候性、耐酸性、耐碱性、耐水泥沙浆性，抗冲击力强，不易老化。

适用范围：用于室外建筑铝型材、室内装饰材料及办公家具等。



电泳涂漆系列(室外+室内)

工艺特点：通过阳极氧化处理后，再经过电泳涂漆，使得氧化膜外层吸附一层透明的树脂，表面均匀致密、具有高度的金属质感、色泽光亮。

涂层性能：具有较强的耐腐蚀性、附着性、均匀性、耐候性使，耐酸、耐碱耐水泥沙浆性，抗冲击力强，不易老化。

适用范围：用于室外建筑铝型材、室内装饰材料及办公家具等。



电氟泳系列(室外+室内)

工艺特点：氧化膜均匀致密，具有高度的金属质感，表面质感细腻，具有超长的耐候性和耐蚀性（耐候性可达8000小时，耐蚀性可达600小时），表面防污性好，可通过雨水自洁。

涂层性能：高耐蚀性、附着力、耐气候性、耐酸性，耐碱、抗冲击性强，不易老化。

适用范围：用于室外建筑铝型材、室内装饰材料及办公家具等。



喷砂亮光系列(室内)

工艺特点：表面先通过喷砂处理(粗砂、细沙)，再通过化学抛光后可使表面更加均匀，砂纹明显，颜色丰富，具有非常强的装饰效果。

涂层性能：有一定的耐候性、耐蚀性；

适用范围：用于室内装饰、制作室内门、衣柜门、橱柜、卫浴洁具等。



机抛亮光系列(室内)

工艺特点：机械抛光的表面可以轻松达到镜面效果、化学抛光可使表面更加均匀，具有非常强的装饰效果。

涂层性能：具有一定的耐蚀性、耐候性。

适用范围：用于室内装饰，制作室内门、衣柜移门、橱柜、卫浴洁具等。



拉丝亮光系列(室内)

工艺特点：经过拉丝处理后在经过氧化、电泳等表面处理，表面可清晰显现细小丝痕，从而使金属哑光中泛出细密的发丝光泽，具有非常强的装饰效果。

涂层性能：具有一定的耐蚀性、耐候性。

适用范围：用于室内装饰，制作室内门、衣柜移门、橱柜、卫浴洁具等。



粉末喷涂系列(室外+室内)

工艺特点：该产品不含溶剂、不含挥发有毒性的物质，色彩（品种）丰富，色泽亮丽，能达到优良的装饰效果。

涂层性能：各项综合指标远超油漆工艺，其附着性、均匀性、耐候性、耐酸性、耐碱性、抗腐蚀性，耐盐雾功能特好，失光率和变色率均达一级。

适用范围：用于室外建筑铝型材、室内装饰材料及办公家具等。



水性氟碳系列(室外+室内)

工艺特点：抗紫外线能力强，抗裂性强，即便在恶劣的环境中也能体现出久的抗退色性，非一般涂料所能及，能满足高档建筑室内外铝材的涂装。

涂层性能：具有优异的抗褪色性、抗起霜性、抗腐蚀性，超强附着力、超长耐候性、不粉化、不褪色，表面硬度高、耐冲击、抗屈曲、耐磨性好。

适用范围：用于室外建筑铝型材、室内装饰材料及办公家具等。



晶泳系列(室内)

工艺特点：颜色缤纷亮丽、光泽突出、具有强烈金属效果、色彩富丽奇幻，真实感强烈，装饰效果好。

涂层性能：有一定的耐候性、耐腐蚀性；

适用范围：用于室内装饰铝型材、办公家具等。



仿古木纹系列(室内)

工艺特点：表面粗细纹路相结合，立体纹理清晰，效果逼真，具有强烈的仿古木纹效果，外观精致，与天然木材并无区别，并且具有硬度高、不易变形、不易脱落等特点。

涂层性能：具有良好的耐酸、耐碱、耐蚀等特点，其防腐性、耐候性、耐磨性、防火性优异。

适用范围：用于室内装饰铝型材、办公家具等。



PU木纹系列(室内)

工艺特点：平滑细腻、无尘粒、光泽亮丽、纹理清晰、木纹纹理丰富生动、质感立体、木纹质感持久自然，堪称木纹中的艺术典范。外观精致，木纹图案丰富，效果逼真，不褪色，具有很好的视觉效果，能够满足人们原生态、仿自然、回归大自然、人类与自然和谐发展的种种期盼。

涂层性能：具有良好的耐酸、耐碱、耐蚀等特点，其防腐性、耐候性、耐磨性、防火性优异。

适用范围：用于室内外建筑铝型材、装饰型材、办公家具及工业材等。



视觉木纹系列(室内)

工艺特点：质感细腻，色泽柔润，木纹清晰，效果逼真，将原木独有的视觉效果逼真还原，充分体现天然原木的魅力神韵，在铝型材表面呈现出细腻的纹路、天然的凹凸效果。

涂层性能：具有一定的耐酸、耐碱、耐蚀等特点，其防腐性、耐候性、耐磨性、防火性优异。

适用范围：用于室内装饰型材，多用于室内装饰及办公家具等。



金丝木纹系列(室内)

工艺特点：立体纹路清晰、光泽突出、具有强烈金属木纹效果、在灯光下能看见闪闪光，真实感很强。

涂层性能：具有良好的耐酸、耐碱、耐蚀等特点，其防腐性、耐候性、耐磨性、防火性优异。

适用范围：用于室内外建筑铝型材、装饰型材、办公家具及工业材等。



漆泳木纹系列(室内)

工艺特点：型材表面色彩缤纷，具有高度金属质感、木质感强、纹路清新淡雅、仿木效果逼真，具有很好的视觉效果。

涂层性能：具有一定的耐蚀性、耐候性。

适用范围：用于室内装饰铝型材、办公家具等。



刨花木纹系列(室内)

工艺特点：刨花立体木纹采用大型立式全自动喷涂生产线，表面效果可融合砂面及欧式立体浮雕，具有强烈立体木纹效果，层次感超强，根本解决普通桔皮、易磨损、微粒、模糊、纹理生硬现象。

涂层性能：具有良好的防腐、耐酸、耐候、耐碱、耐洗涤性，无褪色、脱落等现象。

适用范围：用于室内装饰铝型材、办公家具等。



肌肤木纹系列(室内)

工艺特点：表面色泽鲜亮，纹路清晰，相比普通的电泳木纹更显高档，贴近自然，图案丰富、效果逼真，并且具有硬度高、不易变形、不易脱落等特点。

涂层性能：具有耐酸、耐候、耐碱等特点。

适用范围：用于室内装饰铝型材、办公家具等。



3D/4D木纹系列(室外+室内)

工艺特点：立体纹路清晰、纹理效果丰富、逼真手感、纹理栩栩如生，呈现自然之美，不褪色，具有很好的视觉效果，是一种名符其实的低碳、节能、绿色的建筑、装饰型材，是稀有木材替代品。

涂层性能：具有良好防腐、耐酸、耐候、耐碱、耐洗涤性等特点，无褪色、脱落等现象。

适用范围：用于室内外建筑铝型材、办公家具及装饰材料等。



铜拉丝系列(室外+室内)

工艺特点：拉丝纹路平滑细腻、清晰，展现出一种经历历史沉淀的厚重感和纯朴气息，光泽度和通透感表现一般，能很好的诠释一种凝重、悠远、回归自然的感觉。

涂层性能：具有良好的耐酸、耐碱、耐蚀等特点，其防腐性、耐候性、耐磨性、防火性优异。

适用范围：用于室外装饰型材、别墅仿古装饰、办公家具等。



阳极氧化系列(室内)

工艺特点：利用电化学原理，再通过绿色环保的染色工艺，使其表面呈现出红铜、紫金、铁灰、蓝宝石、讴歌红等不同的表面效果，颜色丰富各异，拉丝纹路平滑细腻、清晰，展现出一种厚重感和纯朴气息，能诠释一种凝重、悠远、回归自然的感觉。

涂层性能：具有良好的耐腐蚀性、耐候性、耐磨性、防火性优异。

适用范围：室内装饰、室内门、衣柜移门等家装领域。





► Door and Windows system
门窗系列

节能环保代表了健康、安全、自然。节能环保是企业发展的主要方向，新银铝材在满足客户需求的同时，不断融入创新的理念，使新银铝材产品能更快、更好的满足市场需求，为客户打造安静、舒适的生活环境。

The main direction is to continuously integrate the concept of innovation while meeting the needs of customers, so that the company's products can meet the needs of the market faster and better, and create a quiet and comfortable living environment for customers.



► 国家高新技术企业
► 铝合金装饰型材表面处理工程技术研究开发中心



新银铝材产品覆盖建筑门窗、玻璃幕墙、室内装饰、工业型材在内的1000多个系列，60000多个品种，基本做到了“人无我有、人有我优”，其中新银品牌室内装饰、门窗系列型材，已成为同行业一流产品，深受广大客户信赖。

门窗产品分为两大类：普通型和隔热节能型。有推拉门、平开门、折叠门、重型推拉门、推拉门窗、平开窗、中悬窗、上悬窗等。



新银铝材紧跟社会发展步伐，不断推出节能、环保的产品，门窗系列产品不仅其密封性、隔音性、抗风压性好，其外观新颖美观、设计结构先进，深受广大客户欢迎。



▼ Aluminum alloy
Wardrobe series
全铝衣柜系列

新银铝材非常注重高端门窗、室内装饰型材的研发；
以高端的品牌定位和产品品质赢得了消费者信赖和好评；
新银铝材始终坚持做好铝材产品为核心宗旨，让耀银山铝业不断发展壮大。



▲ 高隔断系列
Partition series

新银铝材的产品从设计、挤压、表面处理、装配、服务等每一个环节
都力求做到最好，确保品质过硬，满足市场需求，深受广大客户信赖！



▼ **Screen Desk series**
办公桌屏风系列

新银铝材室内装饰型材产品为客户打造安静、舒适、环保健康的工作环境，能更快、更好的满足市场需求。



› 国家高新技术企业
› 铝合金装饰型材表面处理工程技术研究开发中心



▲ **橱柜系列**
Cabinet series

新银全铝橱柜型材产品不仅防水、防潮一流，且承重力强，耐腐蚀性强、耐用性好，色彩丰富多彩，让你的家多一份温馨和寄托。



全铝橱柜



全铝酒柜

▼ Sale
Market network
营销网络

顾客满意是我们永远不变的宗旨，
提供一流的服务，让顾客 100% 满意！

通过各位业界同仁的大力支持，我们的产品已销往全国各地及世界十多个国家和地区，未来我们将不断拓展新销售网络，将通过多家海内外办事处和经销点构建生态网络和广大消费者贴得更近。

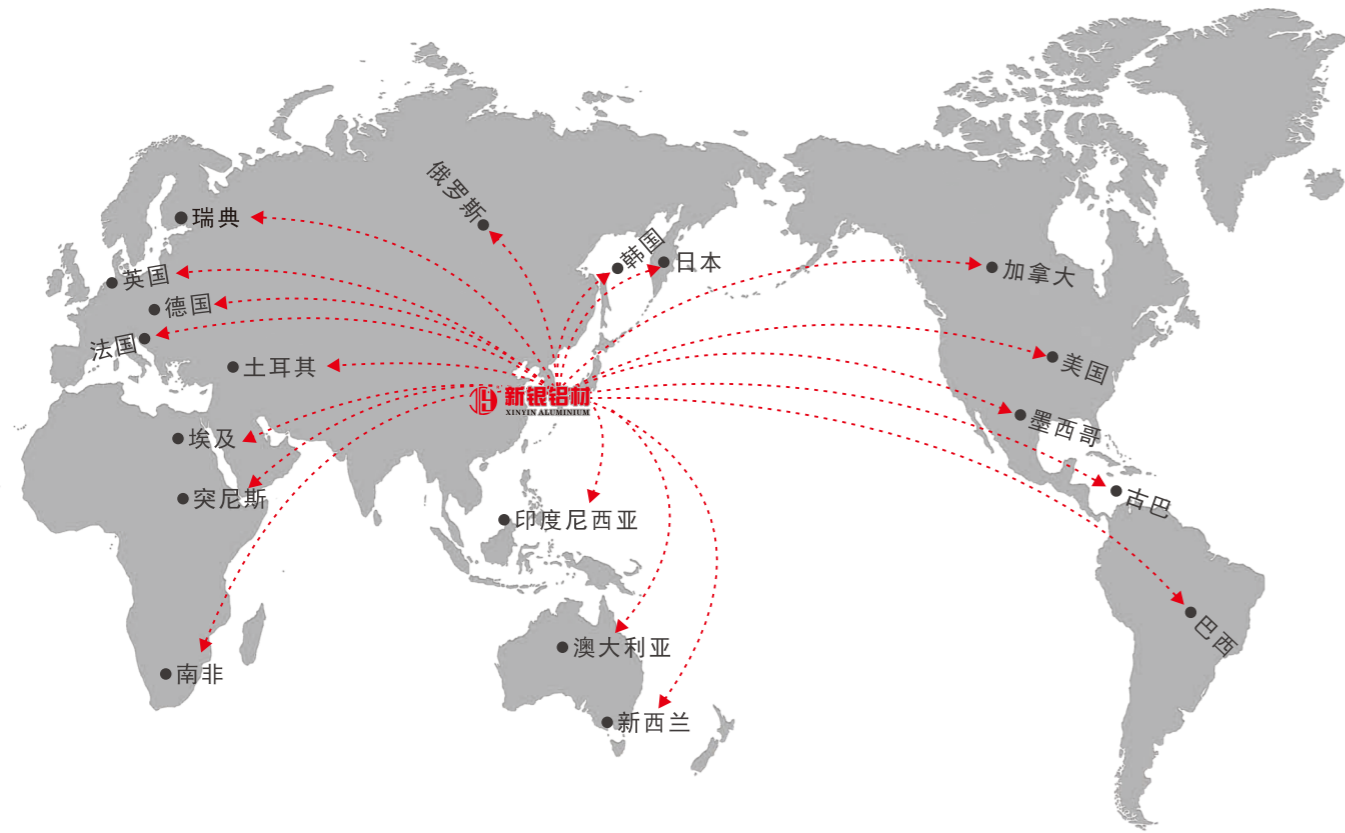

Customer satisfaction is our constant purpose.
Provide first-class service to customers 100 % satisfaction.

Through the strong support of our colleagues in the industry, our products have been sold to all parts of the country and more than a dozen countries and regions in the world. In the future, we will continue to expand new sales networks. We will build ecological networks and consumers through many domestic and overseas offices and distribution points. closer.

▼ 展会盛况
Around the show

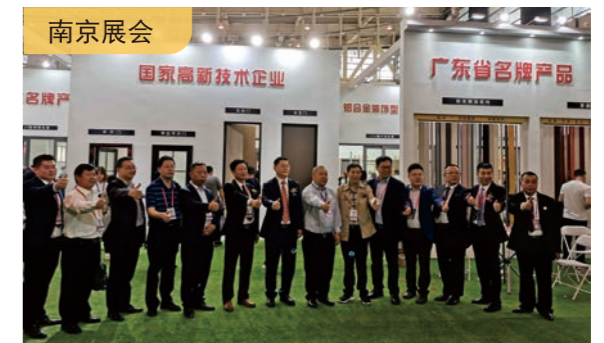
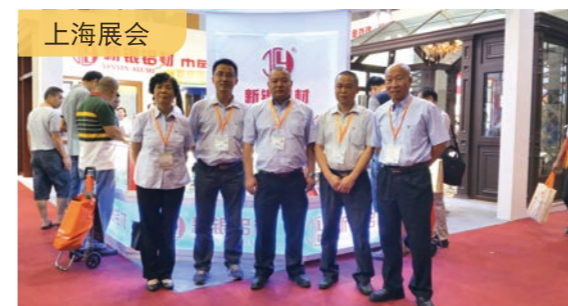
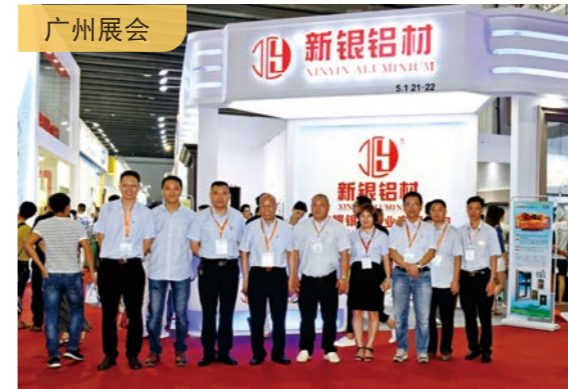

▶ Case
ENGINEER PROJECT
工程案例

新银铝材“用心”构筑美好人居。
Building a better human life



› 国家高新技术企业
› 铝合金装饰型材表面处理工程技术研究开发中心



产品系列：120系列幕墙 表面处理：喷涂系列
建筑面积：12000平方 建筑类型：政府单位
建设地点：云南临沧

云南临沂工商局

Yunnan Linyi Industry and Commerce Bureau



产品系列：XYQ130幕墙 表面处理：喷涂系列
建筑面积：10000平方 建筑类型：体育馆
建设地点：上海松江

上海松江区工人俱乐部

Workers' club, songjiang district, Shanghai



产品系列：XY50系列推拉窗 表面处理：喷涂系列
建筑面积：7500平方 建筑类型：商品房
建设地点：山东威海

山东威海盛世公元壹号

Shandong weihai shengshi one AD



产品系列：55断桥平开窗、85断桥推拉窗
表面处理：喷涂系列 建筑面积：400000平方
建筑类型：院校 建设地点：湖南省衡阳市

Hunan High Railway Vocational College

湖南高铁职业学院新校区



产品系列：120系列幕墙 表面处理：喷涂系列
建筑面积：7000平方 建筑类型：会展中心
建设地点：贵阳市 开发商：贵阳毕节市织金县城乡规划局

贵州亚太会展中心

Guizhou asia-pacific conference and exhibition center



产品系列：50、55、64断桥平开窗，85、99断桥推拉窗
表面处理：喷涂系列
建筑面积：130000平方（一期），总建筑面积99万平方
建筑类型：住宅、别墅
建设地点：海南省陵水县
开发商：海南陵水碧桂园润达投资有限公司

The palace of hainan Country garden coral

海南碧桂园珊瑚宫殿



浙江台州绿地名苑

Taizhou Lvdi Ming Yuan of Zhejiang



湖北团结小区

Unity Village of Hubei

产品系列：XH788系列推拉窗
表面处理：喷涂系列
建筑面积：201918平方
建筑类型：商住楼
建设地点：江西南昌



南昌万科璞悦里

Nan chang wan ke pu yue li



产品系列：XH788系列推拉窗
表面处理：喷涂系列
建筑面积：42030平方
建筑类型：商住楼
建设地点：江西南昌

江西省南昌紫瑞国际

Jiangxi nanchang violet ray international



产品系列：50 断桥平开窗
表面处理：喷涂系列
建筑面积：50000 平方
建筑类型：住宅
建设地点：江西丰城
开发商：淮安市彬彬置业有限公司

丰城海龙御景城

Royal Dragon Fengcheng City

圆管				圆管			
型号	外直径 (mm)	壁厚(mm)	重量(kg/m)	型号	外直径 (mm)	壁厚(mm)	重量(kg/m)
XYM13427	Φ7	0.75	0.04	A1406	Φ14	1	0.111
XYPC-005	Φ7	1	0.051	YG14	Φ14.6	1	0.116
WXK-6709	Φ7.8	2.15	0.104	YG15	Φ15	1	0.12
XYY7.9L	Φ7.9	0.8	0.049	XGX-990	Φ15.8	2.9	0.323
0687	Φ8.0	0.75	0.046	0605A	Φ16	1	0.128
FJ-16	Φ8.0	1	0.06	A222	Φ16	2	0.24
KP1109A	Φ8.7	1	0.066	XPCL-006	Φ17.5	0.8	0.114
XBE-146	Φ8.7	1.2	0.079	YG18A	Φ18	1	0.145
HS-100	Φ8.8	1.4	0.089	XYY18	Φ18	2	0.273
0625	Φ9.0	0.7	0.05	YG19	Φ19	1	0.154
HME5009	Φ9.0	1.4	0.091	XYY19	Φ19	1.2	0.183
ZJB-012	Φ9	1.5	0.096	XGD-342	Φ19.3	7.05	0.738
A338	Φ9.6	1.6	0.109	0604	Φ19.5	0.95	0.15
XGY-185	Φ9.9	3.25	0.185	XYY20.1	Φ20.1	3.05	0.444
XYY10P	Φ10	1	0.077	XYY21L	Φ21	0.8	0.138
XGH-021	Φ10	1.05	0.08	061	Φ21	1	0.17
XYY10T	Φ10	1.4	0.103	XGS-325	Φ22	1	0.179
YG10	Φ10	1.5	0.109	YG22	Φ22	1.8	0.311
XYY11L	Φ11	0.8	0.07	XYY23L	Φ23	0.8	0.152
XYY11BP	Φ11	0.9	0.078	YG-24C	Φ24.5	0.8	0.162
XYY11AP	Φ11	1	0.085	XYY25-0.9	Φ25	0.9	0.185
XYY11	Φ11	1.15	0.098	XYY25-1.2	Φ25	1.2	0.244
YG11	Φ11	1.2	0.101	YG25	Φ25	1.4	0.282
HN-107	Φ11.05	1.14	0.097	XYY25-1.6	Φ25	1.6	0.32
XGH-314P	Φ11.3	0.95	0.084	XBX-344	Φ25	2.5	0.486
A298	Φ11.5	1	0.09	XYY25-2	Φ25	2	0.393
XYY11.7L	Φ11.7	0.8	0.075	XGS-324	Φ25.2	0.9	0.187
XYY117.P	Φ11.7	1	0.091	XYY25.4	Φ25.4	1.1	0.228
YG11H	Φ11.9	2.5	0.201	YG25C	Φ25.4	1.2	0.248
0666	Φ12	0.8	0.077	YG25A	Φ25.4	1.4	0.287
XYY12AP	Φ12	0.9	0.085	YG25L	Φ25.4	1.5	0.306
XGH-071	Φ12	1	0.094	XYY27P	Φ27	1	0.222
XYY12	Φ12	1.25	0.112	XYY27.2	Φ27.2	2	0.431
A223	Φ12	2	0.171	0658	Φ29.5	2	0.47
XYY12L	Φ12.07	0.81	0.08	HHJ-179	Φ30	1	0.251
XYY12.7-1.2	Φ12.7	1.2	0.118	YG30B	Φ30	1.2	0.295
XYY13L	Φ13	0.8	0.083	XGQ-942	Φ30	1.5	0.365
0615	Φ13	1.2	0.121	0617	Φ31.75	3	0.734
YG13	Φ13	1.8	0.172	XYZL-053	Φ31	1.5	0.378

圆管				圆管			
型号	外直径 (mm)	壁厚(mm)	重量(kg/m)	型号	外直径 (mm)	壁厚(mm)	重量(kg/m)
YG32A	Φ32	1	0.265	XYY49.3L	Φ49.3	0.7	0.291
XGJB-708	Φ32	1.2	0.316	XYY49.4L	Φ49.4	0.8	0.332
YG32	Φ32	1.6	0.416	XYY49.5	Φ49.5	0.85	0.353
YG35B	Φ35	1.2	0.347	XGH-081	Φ50	1	0.419
WSY-132	Φ36.7	2.15	0.642	XGQ-531	Φ50	1.25	0.521
YG37	Φ37	1	0.308	YG50	Φ50	1.3	0.541
XYY37.2	Φ37.2	1.5	0.458	XGG-952	Φ50	1.55	0.649
XYY38A	Φ38	1.2	0.377	0602	Φ50.8	1.6	0.668
YG38	Φ38	2.5	0.758	067	Φ50.8	2.5	1.028
YG38A	Φ38.1	1.35	0.424	XGG-079	Φ59.8	1.4	0.699
066	Φ38.1	1.5	0.467	XYY60	Φ60	1.5	0.701
XYY39P	Φ39.5	0.9	0.297	XYY69L	Φ69.4	0.8	0.469
YG40	Φ40	1	0.333	XYY69P	Φ69.6	1	0.586
YG40A	Φ40	1.2	0.398	XGY-707	Φ69.7	6.35	3.437
0631	Φ40	11	2.726	XYQ12019	Φ70	1.2	0.705
MS-022	Φ40	2	0.65	YG80A	Φ79.8	1.4	0.938
YG42C	Φ42	1.5	0.526	XYY99P	Φ99	1	0.837
XGY-706	Φ44.5	5.75	1.904	XYY99-1.5	Φ99	1.5	1.25
XYY46.8L	Φ46.8	0.8	0.314	XYM10220	Φ102	1.6	1.373
WSY-153	Φ46.8	7.65	2.587	XYQ12037	Φ120	2.3	2.313
				FNS9220	Φ140	1.8	2.126

圆棒			圆棒		
型号	外径(mm)	重量(kg/m)	型号	外径(mm)	重量(kg/m)
XYY4	Φ4	0.034	0662	Φ8	0.137
XYX3325	Φ4.4	0.041	0680	Φ8.85	0.167
XYY4.5	Φ4.5	0.043	0627	Φ10	0.214
0620	Φ4.8	0.049	HW-359	Φ11.9	0.303
XYY5	Φ5	0.053	0626	Φ12	0.308
HME7713	Φ5.2	0.060	XGM-171	Φ13.35	0.385
XYM15323	Φ5.3	0.060	XYY16A	Φ16	0.547
XYP8806	Φ5.5	0.065	0630	Φ30	1.923
0675	Φ6.15	0.081	XGD-619	Φ45.2	4.365
XYY6.8	Φ6.8	0.100			

扁条



型号	宽度(mm)	壁厚(mm)	理论重量(kg/m)	型号	宽度(mm)	壁厚(mm)	理论重量(kg/m)
XGL-047	4.9	4.9	0.065	3821	31	2.5	0.210
B8-2	8	2	0.044	B32-3	31.7	3.18	0.277
A905	8	4.5	0.098	XBX-329	32	1.3	0.114
B102T	10	2.5	0.064	XGX-053	32	30	2.638
B103	10	3.0	0.082	A1466	32	8.0	0.695
XGD-392	10.6	1.4	0.040	XYBT35X3	35	2.9	0.279
B115	11	5.0	0.149	B36-4	36	4.0	0.392
XYBT12X3	12	3	0.098	LXD-3992	36	4.2	0.414
B12-2T	12.7	2.4	0.083	XYBT37X2	37	2.0	0.201
15067	12.7	2.8	0.096	B383	38	3.0	0.310
HN-089	12.7	3.03	0.105	WSY-466	38	6	0.627
XGJB-1062	15	2	0.081	B38-2T	38.1	2.4	0.249
B152T	15	2.5	0.102	HW-081	40	12.0	1.306
XYBT15X4	15	4	0.161	A1231	40	3.0	0.326
A1403	15	5.0	0.204	XGY-1817	40	3.5	0.326
B163	16	3.0	0.131	XGY-1982	40	3.8	0.413
XEM3609	17.5	3.3	0.157	XYBT42X3	42	3.0	0.343
3809	18	3.0	0.146	XGQ-576	50	1.5	0.204
B191	19	0.9	0.046	B503	50	3.0	0.408
XYBT19X3.5	19	3.5	0.181	WSX-165	50.8	4.5	0.629
B192T	19.05	2.8	0.145	A957	54.5	7.8	1.156
HN-090	19.05	3.03	0.157	XGK5548	59	1.8	0.328
B201T	20	1.5	0.082	B602T	60	2.5	0.408
XGJB-1063	20	2	0.109	XYBT61X1.5	61	1.5	0.249
XPCL-038	20	5.0	0.272	XGK-790	63.2	2.6	0.446
B21-2	21	2.0	0.114	HW-684有倒角	63.5	4.0	0.690
4012	19	3.0	0.155	XGZ-036	65	1.2	0.212
HXM-1001	22	5.7	0.345	B655	65	5.0	0.884
XGF-302	22	8	0.446	B692T	69	2.5	0.469
B246有倒角	24	6	0.387	B70-1P	70	1.0	0.190
B253	25	3.0	0.204	XGG-1023	70	1.9	0.362
HHJ-030	25	5.0	0.344	HHJ-052	76.2	2.7	0.566
XGH-096	25	6.0	0.408	XYX80-13	80	3	0.282
B25-8	25	8.0	0.544	B802	80	2.0	0.435
B251	25.4	0.9	0.062	A1699	80	2.7	0.587
B25-3T	25.4	3.5	0.241	XGX-576	80	4.6	1.012
A1975	28	2.6	0.198	XGY-1773	80	5.0	1.087
XGX-110	30	2.0	0.164	XGH-091	80	30	6.528
A904	30	4.5	0.367	A1969	98	12.0	3.198
A1113	30	7.4	0.604	B1055	105	5.0	1.428
XGY-350有倒角	30	7.9	0.639	XGS-271	130	2.0	0.707

角



型号	外形尺寸宽X高(MM)	壁厚(mm)	理论重量(kg/m)	型号	外形尺寸宽X高(MM)	壁厚(mm)	理论重量(kg/m)
XYL5X5H	5X5	2.0	0.044	HN-079	25.4X25.4	1.46	0.197
XGN-523	6X6	2.0	0.055	XGM-261	25.4X25.4	1.8	0.243
XYL8X8H	8X8	2.0	0.076	HHJ-050	25.4X25.4	2.7	0.357
XYL9X9	9X9	3.0	0.122	HN-080	25.4X25.4	3.05	0.398
078	9.5X9.5	0.9	0.045	J30-10	30X10	2.5	0.256
XGY-070	10X10	0.9	0.047	XGL-040	30X20	1.0	0.133
0707	10X20	1.9	0.145	XGY-073	30X20	1.5	0.198
LWH-1113有倒角	11X8	2.0	0.092	083	30X20	2.0	0.259
A814L	11.8X11.8	0.8	0.049	XYL30X30P	30X30	0.9	0.146
079	12.7X12.7	0.9	0.061	XYS5511P	30X30	1.0	0.16
HN-075	12.7X12.7	1.46	0.095	XYS5511T	30X30	1.5	0.239
WSX-139	12.7X12.7	3.0	0.185	XYS5511H	30X30	2.0	0.316
XGY-071	15X15	0.9	0.071	0722	30X30	3.2	0.494
XYL15X15	15X15	1.0	0.079	XGM-263	31.75X19	1.8	0.242
XSEK-3960	16.13X10.27	1.5	0.100	070	32X24	3.0	0.432
A1683	16.7X6	1.5	0.090	XGL-052	35X10	3.0	0.342
XGY-136	17.6X3.9	1.8	0.096	W165-24	35X35	4.0	0.712
092	18X15	2.0	0.168	JH165-10	38X24	4.7	0.730
LXD-2325	19X9	1.0	0.100	XGG-620	38X38	1.0	0.204
XY075L	19X12.7	0.85	0.072	XGG-618	38X38	1.5	0.304
075	19X12.7	1.0	0.084	XGS-263	38X38	1.8	0.363
075T	19X12.7	3.0	0.234	XGM-264	38X38	2.0	0.407
082	19X19	0.9	0.092	097V	38.1X12.7	1.0	0.135
XGM-262	19X19	1.8	0.179	073	38.1X19	3.0	0.440
HN-076	19.05X19.05	1.01	0.103	076	38.1X25.4	3.0	0.494
HN-077	19.05X19.05	1.46	0.146	XYL38X38	38.1X38.1	2.8	0.559
0704	19.05X19.05	2.8	0.267	071	38.1X38.1	3.0	0.595
XYL20X9	20X9	3.0	0.212	HN-108	38.1*38.1	3.08	0.616
XGY-083	20X10	0.85	0.078	J40-30T	40X30	3.0	0.549
XBX7727A有倒角	20X10	1.2	0.094	088	40X40	4.0	0.827
XGX-615有倒角	20X10	1.3	0.101	1415有V字	41X15	5.0	0.690
XGY-265	20X14	2.0	0.172	1413有V字	45X20	8.0	1.232
FJ-18	20X20	0.9	0.096	XGY-854	50X25	2.0	0.397
A186	20X20	1.5	0.157	XGM-265	50X50	2.0	0.539
0727	20X20	2.0	0.207	0703	50X50	3.0	0.792
XYL20X20	20X20	3.0	0.302	XGJB-572	50X50	5.0	1.306
WSX-108	20X20	4.9	0.468	294B	50X50	5.5	1.409
XGQ-115	20.1X20.1	1.5	0.158	098V	50.8X12.7	1.0	0.169

角



型号	外形尺寸宽X高(MM)	壁厚(mm)	理论重量(kg/m)	型号	外形尺寸宽X高(MM)	壁厚(mm)	理论重量(kg/m)
LXD-4199	21X3	1.0	0.063	099V	50.8X25.4	1.0	0.204
XYL25X15P	25X15	1.0	0.107	WSX-016	50.8X25.4	2.7	0.546
A1798	25X15	1.5	0.157	0716	50.8X25.4	3.0	0.597
XGS-267	25X25	1.0	0.133	XGF-092	60X20	1.5	0.319
XGG-621	25X25	1.2	0.159	YN-002	60X20	3.0	0.631
XYS5510T	25X25	1.5	0.198	LXD-1565	60X45	4.0	1.099
XYS5510H	25X25	2.0	0.261	WSX-268	60X50	5.9	1.689
072	25X25	3.0	0.382	A1058	62.3X23.8	2.7	0.674
096V	25.4X12.7	1.0	0.101	HHJ-101	70.2X38.1	4.4	1.257
HHJ-051	25.4X15.8	2.8	0.296	702	75X75	5.8	2.275
080	25.4X25.4	0.9	0.124	WSX-040	76X4	1.2	0.260
HN-078	25.4X25.4	1.01	0.138	YN-003	175X40	4.0	2.305

工字表

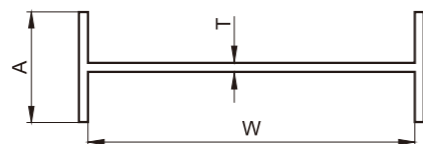

型号	W	A	T	理论重量
A275	16.5	20	1.0	0.154kg/m
WSX-166	33.4	12.7	2.3	0.380kg/m
XGM-170	47.2	23	2.0	0.606kg/m
XH5091	50.6	25	1.4	0.383kg/m
XY17316P	74	30	1.0	0.363kg/m
XY78014	80.6	30	1.2	0.459kg/m
XYE8014	81	30	1.2	0.460kg/m
SE8518	82.6	18	1.2	0.387kg/m
XYM8505L	85.4	30	1.2	0.244kg/m
XYS8615	86.6	30	1.2	0.477kg/m
XH8610	86.6	30	1.2	0.505kg/m
XH8610P	87	30	1.0	0.397kg/m
XY28616P	87	30	1.0	0.398kg/m
XY38614P	87.2	30	1.0	0.400kg/m
XYM166	88.8	25	1.2	0.453kg/m
XYS18818	89.36	26.6	1.2	0.405kg/m
CBH4511	91	30	1.2	0.493kg/m

槽



型号	外型尺寸 宽X高(mm)	壁厚(mm)	理论重量(kg/m)	型号	外型尺寸 宽X高(mm)	壁厚(mm)	理论重量(kg/m)
XYC6X8P	6X8	0.9	0.049	031	15X15	2.0	0.223
XGJ4305	6X9.4	0.9	0.058	YLJ02571	15X18	1.6	0.209
XGS-282	7X12	1.2	0.092	WSY-125	15X20	1.5	0.215
WSY-020	7X15	1.05	0.101	XYZ-310	15X25.1	1.0	0.173
HJ-26	7.7X13.1	1.2	0.103	WSX-115	15.17X4.2	1.0	0.059
WSX-140	8X15.1	0.9	0.090	LXD-579有V字	15.6X12.6	1.3	0.133
XBB-243P	9X10	0.95	0.071	WSX-177	15.7X4.2	1.0	0.061
XYC9X14	9X14	1.0	0.095	HN-084	15.88*15.88	1.46	0.178
XSM8011P	9.1X10	1.0	0.073	HN-088	15.88*25.4	1.39	0.243
001P	9.5X9.5	0.7	0.052	WXK-7756	16X3	0.8	0.046
001	9.5X9.5	0.9	0.062	ZD-211	16X4	1.8	0.100
HN-081	9.53*9.53	1.46	0.102	WSX-109	16X4.2	1.0	0.062
HN-082	9.53*12.7	1.46	0.127	XGY-264	16X4.5	1.5	0.089
XYC9.6X13L	9.6X13	0.8	0.073	XYC18X17	17.6X18.4	1.8	0.249
XGD-448有倒角	9.8X12.5	1.2	0.104	EB115-95T有V字	18X11.4	1.4	0.160
022	10X10	0.7	0.054	XGY-064有倒角	18X18	1.0	0.141
XYC10X10P	10X10	1.0	0.076	WSY-126	18X25	2.0	0.352
XYC10X10	10X10	1.4	0.104	WSY-127	18X30	2.0	0.408
XBO8218P	10.1X16	0.9	0.099	A1501有V字	18.4X25	2.0	0.349
047	11.4X12	1.2	0.107	XYC18X18.5	18.7X18	1.65	0.233
XPCL-155	11.8X4	1.0	0.084	XYC18X18	18.8X18.9	0.75	0.117
HJ-27	12X12	1.2	0.110	CL-012	19X10	1.5	0.146
020	12X12	2.5	0.210	003	19X12.7	0.9	0.104
WSY-121	12X15	1.0	0.110	XYC19X19P	19X19	0.9	0.135
C20-12	12.5X20	2.0	0.264	006	19X19	1.0	0.150
HN-083	12.69*12.7	1.46	0.140	HJ-28	19X19	1.2	0.178
002P	12.7X12.7	0.7	0.070	FSQ-718	19X19	1.5	0.236
002	12.7X12.7	0.9	0.089	HN-085	19.05*15.88	1.27	0.167
002T	12.7X12.7	1.4	0.134	LXD-1440	19.2X25	1.7	0.307
XGJB-252	13.2X5	1.2	0.067	XGK8014	20X7	1.0	0.086
A1500有V字	13.5X25	2.0	0.323	XGY-064A有倒角	20X18	1.0	0.145
HN-087	14.3*19.05	1.46	0.197	025	20X25	1.0	0.272
010	14.4X14	0.9	0.099	XGX-795	20X30	2.0	0.418
WXK-6707	14.5X46.3	2.0	0.561	XGX-333	20.5X8	1.0	0.089
XGS-286	14.7X20	1.8	0.250	LXD-2851	20.5X8	1.2	0.110
ZJB-088	14.8X11.8	1.2	0.128	WSX-159	20.7X7	1.1	0.098
XGG-757	14.9X29.7	1.1	0.217	XPCL-154	20.8X4	1.0	0.072

槽				槽			
型号	外型尺寸 宽X高(mm)	壁厚(mm)	理论重量(kg/m)	型号	外型尺寸 宽X高(mm)	壁厚(mm)	理论重量(kg/m)
XGX-814	21.3X7.9	1.1	0.104	XYC40X20	40X20	2.0	0.413
XGJB-181	21.4X11.8	1.2	0.140	XYC40X25	40X25	2.0	0.468
XGD-012	21.5X10	1.0	0.107	058	40X40	3.0	0.930
028	22X12	2.0	0.228	XBX-083	42X40	1.5	0.491
011	22X12.7	0.9	0.111	XGN-571	42.5X4.3	1.2	0.163
XYC22X15L	22X15	0.8	0.109	HHJ-053	44.5X38	2.7	0.854
HN-086	22.22*15.88	1.39	0.194	XYC45X22H	45X22	2.0	0.462
XGY-1576有V字	23.5X11	1.5	0.173	XGX-942	48X11	1.0	0.185
ZJB-223	23X28	1.5	0.309	XGY-1046	48X20	2.0	0.457
WXK-7018有倒角	25X6	2.0	0.179	049	48X40	1.2	0.410
005	25X12.7	0.9	0.119	035	50X25	2.8	0.719
XYC25X15P	25X15	0.8	0.116	007	50.8X12.7	1.0	0.201
HXM-534	25X20	1.5	0.253	WSX-128	55X13	1.0	0.217
045	25X25	1.0	0.199	WSX-129	55X25.4	1.0	0.285
XYC25X25T	25X25	1.8	0.353	XGN-500	56.3X5	0.9	0.159
048	25X25	2.0	0.390	XGD6810	61.8X16.5	1.2	0.3
053	25X38	3.0	0.775	XGY-855	62X40	2.0	0.751
XYC25X25A	25.2X25.2	2.5	0.480	XGX-973	70X10	1.5	0.358
XYC25X38	25.2X38.1	2.5	0.663	XYK71.6X13P	71.6X13	1.0	0.259
XYC25X25	25.3X25.3	2.35	0.470	C76-14	76.2X14.3	1.6	0.447
WSX-089	25.4X25.4	2.5	0.490	HHJ-102	76.2X50.8	2.9	1.371
HXM-1016	26.1X10	1.0	0.119	78817有倒角	77.5X10	1.0	0.307
039	27X15	1.1	0.164	XGD6811有倒角	78.6X16.6	1.2	0.355
029	27X15	2.0	0.288	XYK80X22有V字	80X22	1.2	0.385
CXQ21017	27.7X12.5	1.1	0.151	A923	80X25	1.5	0.517
XYC28X25	28.5X25	1.5	0.308	8117K	81.6X17	1.1	0.339
XGJ-093	29.5X25	1.0	0.211	XSEK8210	82X16	1.0	0.304
046	30X7	1.0	0.114	XGE-317A	84.3X15.3	1.1	0.338
XGD-605	30X14.2	1.5	0.226	XGK-414	84.5X16	1.1	0.341
WSX-145	30X20	5.0	0.825	ZJB-657	85.5X16	1.2	0.380
XGJB-437	30.5X30	3.0	0.697	XGM-165	85.6X16.2	1.2	0.345
XGD-010	33X10	1.0	0.139	CXQ21013A有倒角	87.9X12	1.2	0.322
XYC33X12L	33.5X12.7	0.85	0.132	CXQ21013有倒角	87.9X20	1.2	0.401
WSX-052有V字	33.8X15	1.0	0.165	034	90X22	1.2	0.430
038	38X12	1.2	0.195	XGX-614有倒角	97.6X10	1.3	0.405
WSX-118	39X15	1.0	0.184	10117K	101.6X17	1.1	0.399
XSEK-076	39.7X40	1.2	0.382	HHJ-103	200X50	2.9	2.346

山字槽			
型号	外型尺寸 宽X高(mm)	壁厚(mm)	理论重量(kg/m)
XGE-008	19.2X11	0.9	0.122
004	21X14	0.9	0.147
HN-109(有V型槽)	29.72X13.97	1.14	0.211

山字槽			
型号	L	T	理论重量
XGM4209T	25	1.3	0.301kg/m
XYZ-618	38	1.2	0.428kg/m
XH5098A	50	1.2	0.568kg/m
XGL-003	45	1	0.462kg/m
HXM-1647	66	1.29	0.813kg/m
XGM4210T	66	1.3	0.825kg/m
A-B18090AP	68.4	1.0	0.655kg/m
XGM4211T	75	1.588	1.143kg/m
XH725P1	76.5	1.2	0.877kg/m
XH725P1PP	76.5	1.0	0.733kg/m
A-B18090P	80.3	1.0	0.770kg/m
XHC8015B	90	1.3	1.129kg/m
XHZ0374	100	1.5	1.434kg/m
Xy10690	105	1.2	1.216kg/m

方管

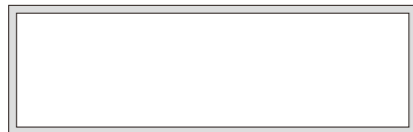

G88-44	88X44	1.2	0.846	1050H-3.0	101.6X50.8	3.0	2.389
XYG88X44-1.8	88X44	1.8	1.257	1010P	101.6X101.6	1.2	1.310
XYG88X88-1.8	88X88	1.8	1.688	1010T	101.6X101.6	1.5	1.634
G9025P	90X25	1.0	0.615	HHJ-054	101.6X101.6	2.9	3.149
G9025	90X25	1.2	0.735	1010H	101.6X101.6	3.0	3.206
XYG90X35T	90X35	1.5	0.996	Q138-02	106.5X47.6	3.0	2.410
XYP6006	90X40	3.2	2.151	WSX-475	111X22.23	1.1	0.793
G9044	90X44	1.2	0.859	ZD11528	115X59	2.5	2.298
XYG90X44	90X44	1.15	0.824	ZD11527	115X115	2.5	3.059
XYG90X44-1.35	90X44	1.35	0.964	XMO-540	116X53	1.8	1.619
XYG90X44-1.65	90X44	1.65	1.173	G12025	120X25	1.2	0.931
G90-44	90X44	2.0	1.414	XGG-660	120X25	2.0	1.534
G9090	90X90	1.2	1.159	WSX-228	120X40	/	1.706
XYG95X25P	95.2X25	0.9	0.580	XYG120X40H	120X40	2.0	1.716
XBB-1278P	100X15	1.0	0.615	XGY-2037	120X120	1.5	1.934
HHJ-089有V字	100X15	1.3	0.827	G123-50	123X50	2.0	1.839
XYG100X20L	100X20	0.8	0.521	XYQ12571H	125X95	2.0	2.350
XYG100X20P	100X20	0.9	0.585	G126-126	126X126	4.0	5.309
WSX-161	100X38	2.3	1.688	XYG129X63.5有倒角	129.5X64	4.8	4.896
G100-40	100X40	1.4	1.045	G140-25P	140X25	1.2	1.061
G100-44P	100X44	1.0	0.772	G140-50H	140X50	5.0	4.896
SEG1044	100X44	1.15	0.886	G140-60A	140X60	1.9	2.028
XYG100X44H	100X44	1.2	0.924	WSX-244	143X36	5.9	5.369
XYG100X44T	100X44	1.5	1.151	WSX-243	143X86	5.9	6.991
G10070	100X70	2.0	1.806	XYG150X50T	150X50	1.4	1.502
YLX-B917	100.4X15.4	1.0	0.619	G15050A	150X50	2.0	2.132
XGQ20381P	100.4X15.8	1.0	0.622	15050H	150X50	3.0	3.166
1025PP	101.6X25.4	1.0	0.678	WSX-447	150X75	4.0	4.774
1025	101.6X25.4	1.2	0.813	XYG150X150	150X150	2.95	4.772
1025T	101.6X25.4	1.4	0.932	XYG150X150A	150X150	2.8	4.484
1025H	101.6X25.4	1.8	1.208	G180-50P	180X50	1.5	1.850
1044PP	101.6X44.5	1.0	0.784	G200-50P	200X50	2.0	2.676
1044	101.6X44.5	1.2	0.948	XYG200X80	200X80	5.0	7.344
1044T	101.6X44.5	1.4	1.087	WSY-515	250X80	3.0	5.346
1050T	101.6X50.8	1.5	1.220	XYG300X50.8有筋	300X50.8	2.95	5.960

单面管

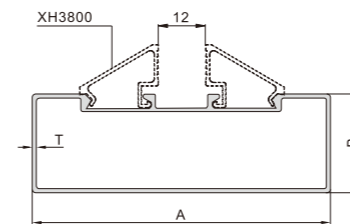

双面管

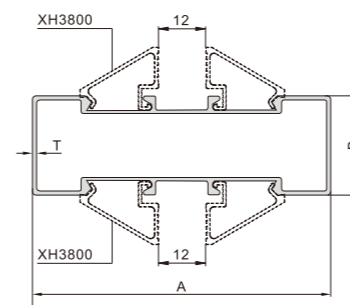

转角管

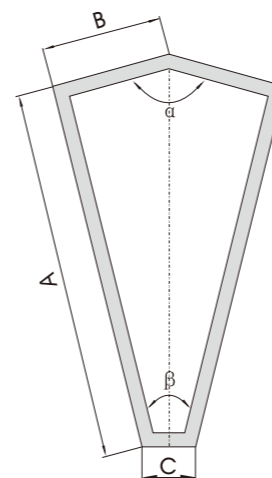

型号	A	B	T	重量(kg/m)	压线配 XH3800
XH2101	76.2	25.4	1.02	0.64	
XH2105TP	76.2	44.5	1.2	1.344	
XH2105H	76.2	44.5	2.0	1.344	
XH2107	101.6	44.5	1.1	0.931	
XH2107T	101.6	44.5	1.4	1.165	

型号	A	B	T	重量(kg/m)	压线配 XH3800
XH2108	101.6	44.5	1.1	1.005	
XH2108T	101.6	44.5	1.4	1.239	
XH2108H	101.6	44.5	2.0	1.693	
XH2104T	101.6	25.4	1.4	1.093	
XH2102	76.2	25.4	1.05	0.713	
XH2106TP	76.2	44.5	1.2	0.919	
XH2106T	76.2	44.5	1.4	1.059	
XH2106HT	76.2	44.5	2.5	1.735	

型号	A	B	C	α	β	壁厚(mm)	重量(kg/m)
121	76.2	50.8	12	120°	60°	1.5	1.058
122	101.6	47.5	10	135°	45°	1.5	1.232
123	101.6	32.4	10	150°	30°	1.5	1.109
128	76.2	36	8.2	135°	45°	1.5	0.923
CXQ21023	88	41.86	10	135°	45°	1.2	0.866
78814	81	38.96	10	135°	45°	1.2	0.801
XY80135	80	38.55	10	135°	45°	1.2	0.792
XY129P	76.2	36	8.2	135°	45°	1.0	0.622

▼ Service tenet 服务承诺

十分感谢贵公司对我公司的信赖，我公司为能高效的完成本次铝合金型材采购项目，特作出如下郑重的服务承诺：

一、质量标准：

- 1、严格控制生产铝合金型材的原料来源，铝合金型材的化学成分、力学性能、外观质量等完全依照国家标准进行。
- 2、坚决按照国家行业标准，严格组织生产。完全执行GB5237-2017 质量标准生产，采用国际 ISO9001质量管理体系认证标准运作。

二、质量承诺：

- 1、各生产工序层层把关，严格检验和检测，采用先进仪器对铝合金型材进行全面检测，确保产品的各项性能达到甚至超过国家标准的规定，满足客户的质量要求，我公司生产的实物质量与样品保持一致。
- 2、如果在供货过程中出现质量异议，我公司收到反馈信息后将在24小时内给予回复，对常规质量问题72小时内解决整改完毕；对特殊质量问题我公司外派工程、技术、质检人员到现场同当地经销商共同处理。
- 3、我公司派专人负责该项目的售后服务，客户在加工制作过程中如有疑问，我公司随时派专业技术人员协助解决问题。
- 4、工程期间，我公司会为工程提供最优质的售后服务。



用我们完美的团队力量
为您提供最优质的产品

With our perfect team strength.
To provide you with the best quality products